



The future window

deceuninck

100% GERECYCLEERDE PROFIELREEKS



*“Onze recyclage-capaciteit
verviervoudigde tot 45.000 ton
kunststof per jaar dankzij
de nieuwe recyclagelijijn.”*



Phoenix the future window

100% GERECYCLEERDE MATERIALEN

Al jaren ijvert Deceuninck voor een duurzame toekomst. Het nieuwe Phoenix-gamma maakt optimaal gebruik van recuperatie en recyclage, en representeert zo de wedergeboorte van oude materialen. Net zoals een feniks die uit zijn eigen as herrijst, verwerken we bij Deceuninck ramen en deuren die hun levenseinde bereikt hebben tot nieuwe, 100% gerecycleerde profielen.

In 2018 betekende de opening van een hoogtechnologische recyclagefabriek in Diksmuide een verdere stap richting een circulaire onderneming. De nieuwe recyclagelijin verviervoudigde onze recyclage-capaciteit tot 45.000 ton kunststof per jaar. Daarbij verwerkt het geautomatiseerde proces zowel postindustrial als postconsumer materialen tot grondstoffen van superieure kwaliteit.

Die waargemaakte ambitie gecombineerd met een continue toewijding aan de lange levensduur van onze producten, resulteert vandaag in een nieuw gamma bestaande uit 100% gerecycleerde raam- en deurprofielen. Zo is Deceuninck voorbereid op de toekomst, waarin het gebruik van een maximaal percentage aan gerecycleerd materiaal de norm wordt.





Phoenix een duurzame raam- en deuroplossing

GESELECTEERDE PROFIELEN
UIT HET NIEUWE
ELEGANT-GAMMA

KUNSTSTOF RECYCLEREN VERGT

90%

MINDER ENERGIE DAN NIEUWE
GRONDSTOF PRODUCEREN

VERVAARDIGD UIT

100%

GERECYCLEERDE
MATERIALEN

JAARLIJKS KUNNEN

2,3 MILJOEN

OUDE RAMEN GERED
WORDEN VAN STORTING
OF VERBRANDING





“Het nieuwe gamma bestaat uit 100% gerecycleerde raam- en deurprofielen.”







De onuitputtelijke kracht van kunststof

DECEUNINCK, DE GROOTSTE RECYCLEERDER VAN HARDE KUNSTSTOF IN DE BENELUX

Polyvinylchloride staat alom gekend om zijn performantie. Onze kunststof-raamprofielen blinken onder meer uit in vormvastheid, weerstand en thermische isolatiewaarden. Met de lancering van de Elegant-reeks voegden we uiterst strak design graag aan dat rijtje toe.

Steunend op ons recyclagevermogen mogen we ook zeggen dat kunststof een duurzaam materiaal is. Dankzij de efficiëntie van onze recyclagelijnen kunnen we het recycleat zelfs één op één inzetten, zonder aan kwaliteit te verliezen. Meer nog: kunststof kan tot wel tien keer opnieuw gerecycleerd worden zonder afzwakking van zijn mechanische eigenschappen. Met een levensduur van minimaal 35 jaar brengt dit de totale levenscyclus van kunststofmateriaal op minstens 350 jaar.

Het gebruik van kunststof begon in de jaren tachtig van de vorige eeuw in zowat alle Europese landen een hoge vlucht te nemen. Uitgaand van een installatie voor ongeveer 35 jaar wordt verwacht dat de instroom

van postconsumer kunststof de komende jaren aanzienlijk zal toenemen. Daarnaast blijven de Europese richtlijnen voor energie-efficiëntie in woningen (EPD) zorgen voor meer renovatieprojecten, zodat er steeds meer oude kunststof-bouwmaterialen beschikbaar worden.

Om te voorkomen dat deze kunststof naar het stort gaat of verbrand wordt, zette Deceuninck doorheen Europa ophaalprogramma's op. Via deze weg verzamelen we oude kunststof die na recyclage in onze fabriek verwerkt kan worden in nieuwe profielen. Zo is Deceuninck de grootste recycleerder van harde kunststof in de Benelux.





“We verlengen de levenscyclus van een materiaal zo lang mogelijk door recuperatie en recyclage.”

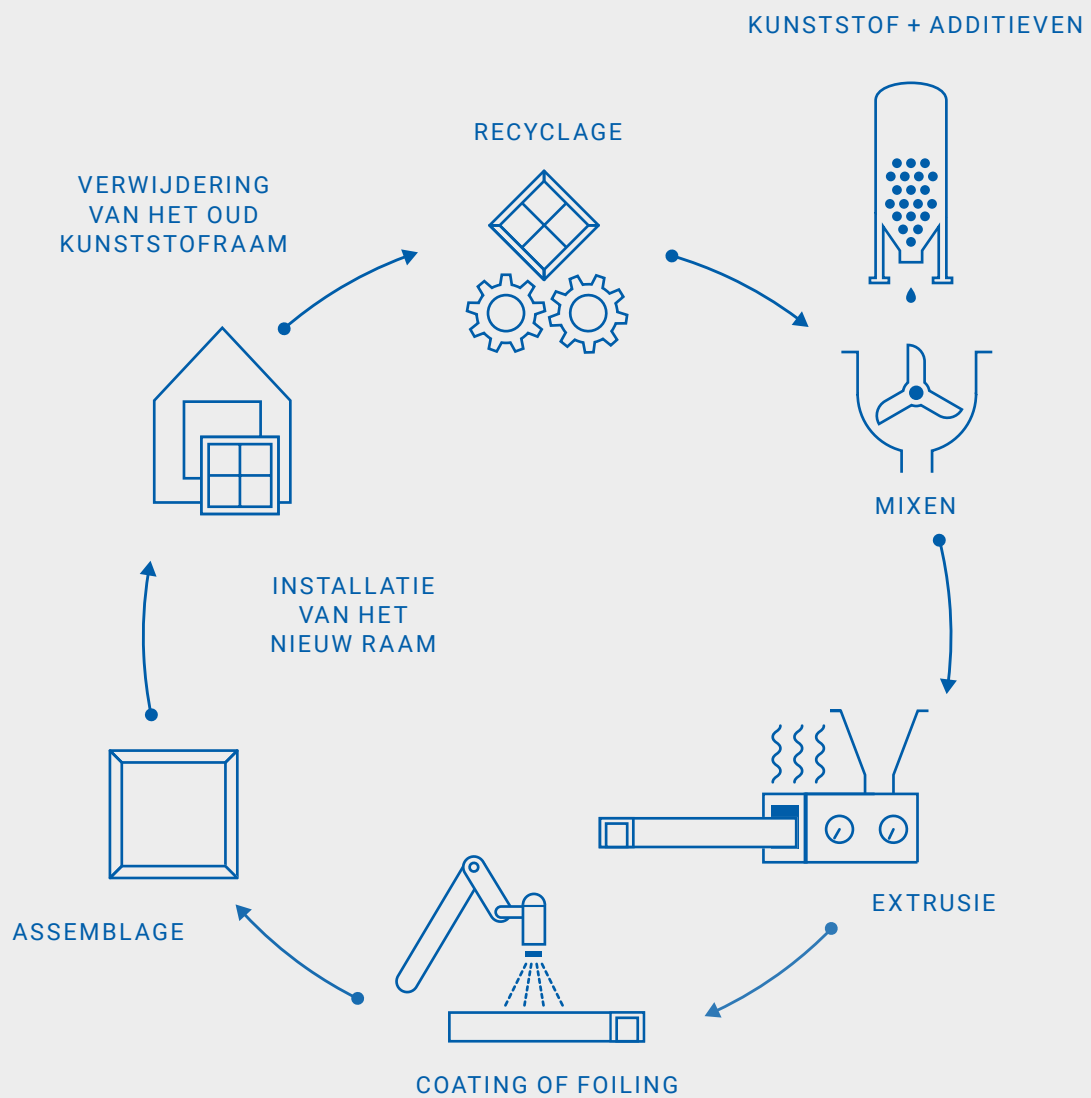



Een circulair proces

De circulaire economie is een alternatief voor de traditionele lineaire economie waarbij de levenscyclus van een materiaal zo lang mogelijk wordt verlengd door middel van recuperatie en recyclage.

Het recycleren van materialen van onze eigen productiesites en raamfabrikanten is iets waar Deceuninck al sinds 2012 op inzet, maar het creëren van een circulaire economie gaat nog een stap verder.

Ons einddoel is de kringloop te sluiten voor alle materiaalgroepen: gebruikte kunststofprofielen afkomstig van sloop- of renovatiewerken en bijproducten van ramen zoals TPE's, metalen, glas enzovoort. Onze volautomatische recyclagelijijn zorgt voor een betere sortering van deze materialen en maakt het mogelijk om oude kunststofprofielen met een superieure efficiëntie en kwaliteit te verwerken.







*“Onze volautomatische recyclagelij
verwerkt oude kunststofprofielen met
een superieure efficiëntie en kwaliteit.”*

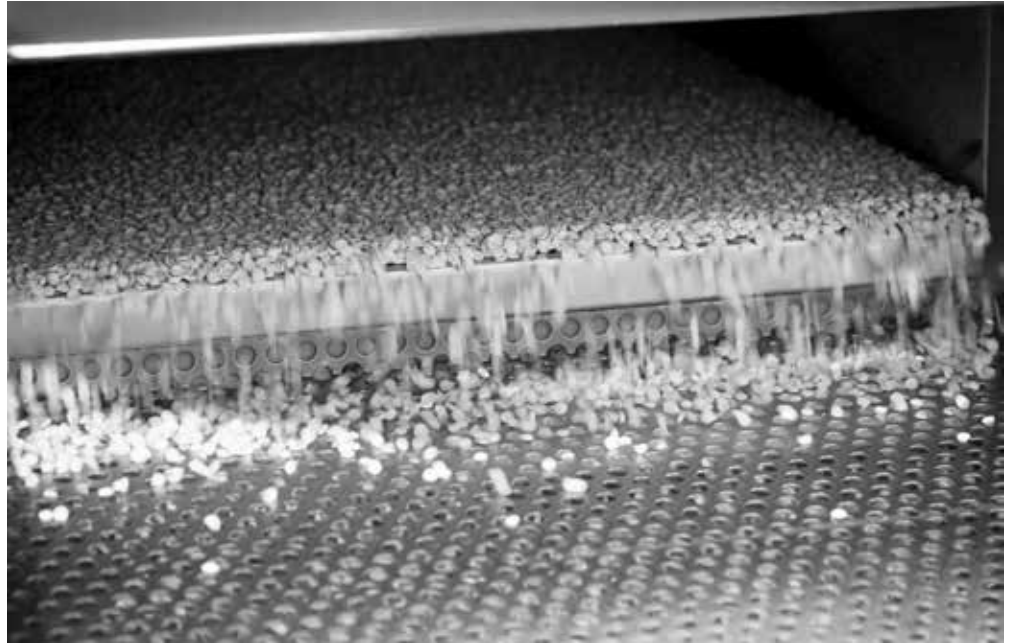



Phoenix, 100% gerecycleerde profielen

KADERS*

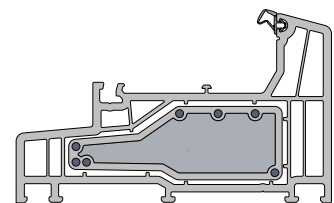
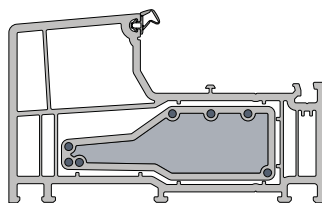
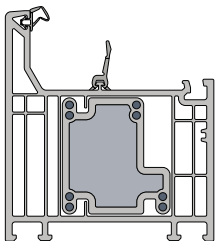
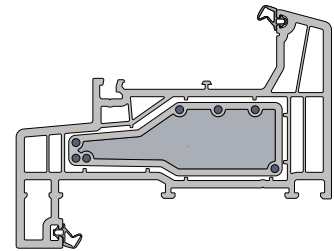
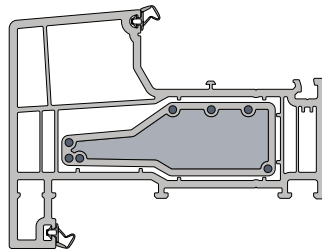
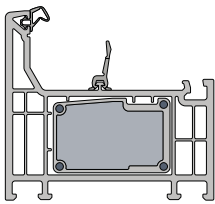

* Phoenix-profielen zijn een make to order product. Bestellingen worden gemaakt op aanvraag met een levertermijn van 6 weken. De minimale bestelling bedraagt 200 lengtes.



EuCertPlast

EuCertPlast is een certificatieprogramma voor bedrijven die postconsumer kunststoffen recycleren. Het programma strekt zich uit over heel Europa. Deceuninck behoort tot één van de eerste PVC-recyclingbedrijven die deze certificatie hebben ontvangen.



Deceuninck werd bekroond met het VinylPlus-productlabel, het eerste kwaliteitsmerk voor duurzame kunststof bouwprofielen. Het label certificeert bedrijven voor hun duurzaam totaalbeleid en duurzame processen en producten – van een verantwoorde aankoop over doordachte recyclage tot energie-efficiëntie en gebruik van hernieuwbare energie.

STIJLEN*

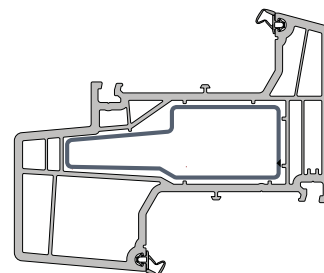
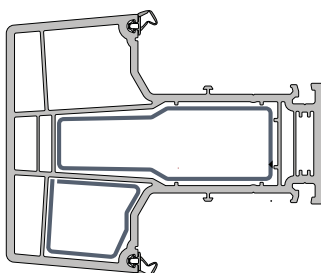
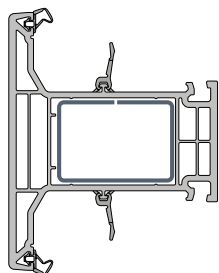

VLEUGELS*

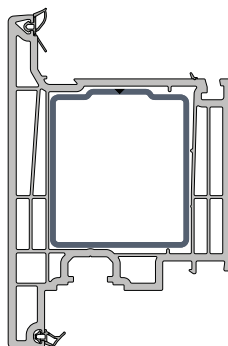
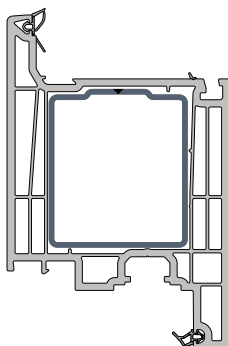
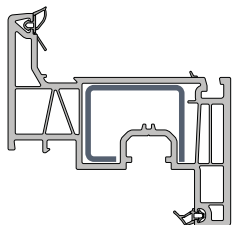

MAKELAAR*

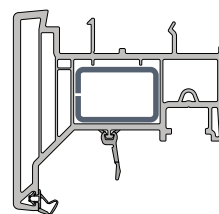

Phoenix Infinity 76 X

DE NIEUWE STANDAARD
STAAT OP

Klassiek terugliggend design in combinatie met een minimalistische geometrie. Dit model is voorzien van een Forthex-versterkte kader met staalversterkte vleugel. De centrale middendichting zorgt voor een optimalisatie van de wind- en waterdichtheid.

TECHNISCHE KENMERKEN	Phoenix Infinity 76 X
Bouwdiepte kader	76mm
Bouwdiepte vleugel	80mm
Type vleugel	terugliggend
Hoogte glasaanslaglip van de kader	25mm
Dikte glasaanslaglip van de kader	9mm
Hoogte glasaanslaglip van de vleugel	23mm
Dikte glasaanslaglip van de vleugel	9mm
Mogelijke glasdiktes van de kaders	10-55mm
Mogelijke glasdiktes van de vleugels	14-59mm
Verlijmen beglazing	mogelijk
Dichtingssysteem	dubbele aanslagdichting + middendichting dichtingen verlast in de verstekken
Uf-waarde kader/vleugel (W/m²K)	vanaf 1,1*

* Berekening volgens ISO 10077-2 met vulling 36 mm

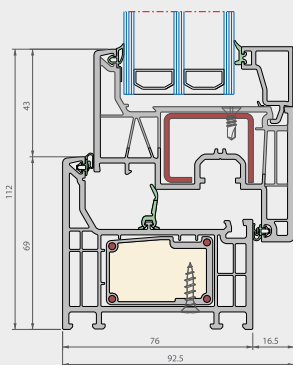

Verticale snede

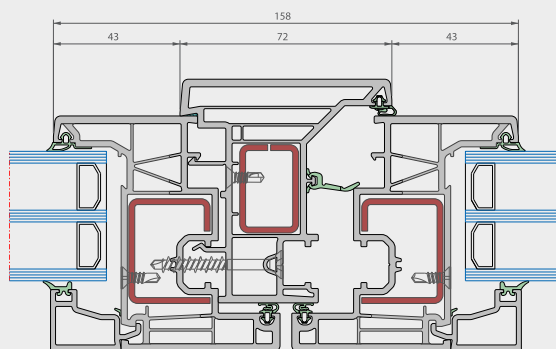

Horizontale snede

Phoenix Infinity 115 X

DE NIEUWE STANDAARD
STAAT OP

Klassiek model voor de standaard bouwmethode in Nederland. Naast een inbouwdiepte van 115 mm is ook de schuinverdiepte voorzijde met een mogelijke hellingsgraad van 5° of 15° typerend. Dit design is standaard voorzien van staalversterkte vleugel en Forthex-versterkte kader. De centrale middendichting is optioneel te voorzien.

TECHNISCHE KENMERKEN	Phoenix Infinity 115 X
Bouwdiepte kader	115mm
Bouwdiepte vleugel	80mm
Type vleugel	terugliggend
Hoogte glasaanslaglip van de kader	25mm
Dikte glasaanslaglip van de kader	48mm
Hoogte glasaanslaglip van de vleugel	23mm
Dikte glasaanslaglip van de vleugel	9mm
Mogelijke glasdiktes van de kaders	10-55mm
Mogelijke glasdiktes van de vleugels	14-59mm
Verlijmen beglazing	mogelijk
Dichtingssysteem	dubbele aanslagdichting + middendichting optioneel dichtingen verlast in de verstekken
Uf-waarde kader/vleugel (W/m²K)	vanaf 1,1*

* Berekening volgens ISO 10077-2 met vulling 36 mm

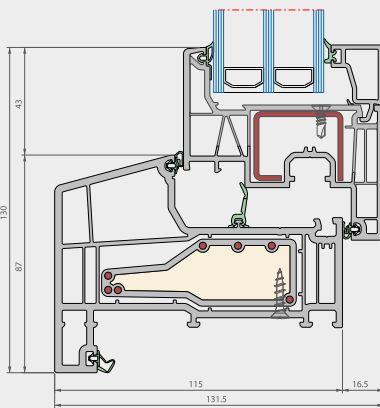
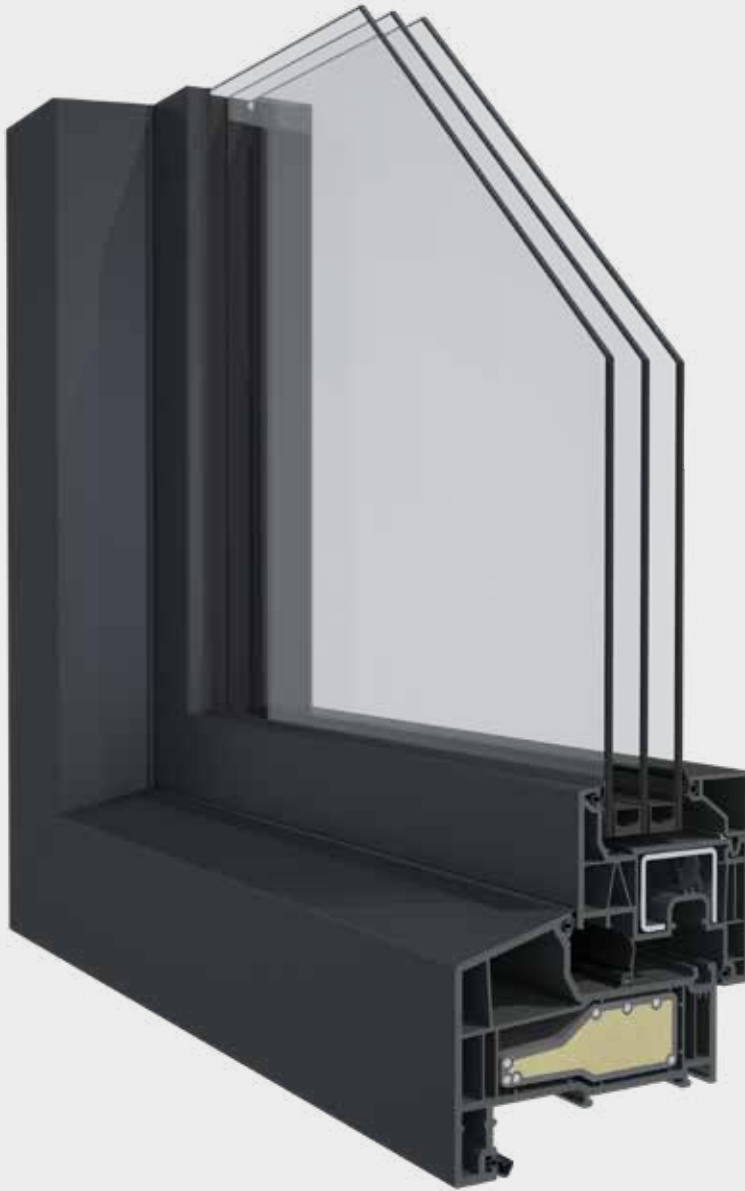

Verticale snede

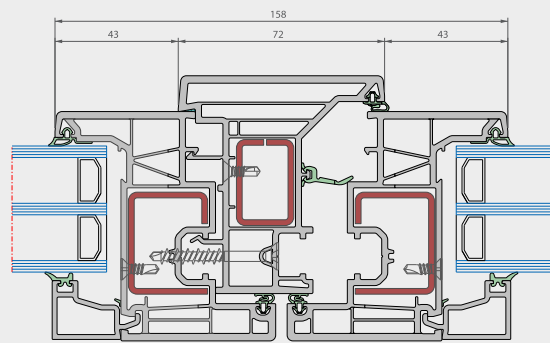

Horizontale snede





“Het is noodzakelijk dat we zorgvuldig en verantwoord omgaan met onze nalatenschap. Dat geldt voor ieder individu. Daarom zet ik namens de VKG vol in op de circulaire gevel. Kozijnen uit gerecycleerde kunststof zijn daarbij een onmisbaar gegeven.”

Albert Zegelaar, directeur Vereniging Kunststof Gevelementenindustrie Nederland





Een foliegamma met 50 kleuren

Het foliegamma van Elegant is ook beschikbaar voor onze 100% gerecycleerde raamprofielen. Dat levert 50 kleuropties in vier verschillende stijlen: natural wood, coloured wood, solids en metallics. Phoenix raamprofielen worden aangeboden met een witte kunststof buitenkleur en kunnen eenzijdig of tweezijdig bekleefd worden.

NATURAL WOOD

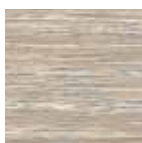

REF. 694
- SHEFFIELD
LICHT EIK



REF. 143
- GRIJZE CEDER

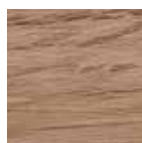

REF. 047
- WOODC
TURNER EIK MAT



REF. 145
- IERSE EIK



REF. 109
- WILDE KERS



REF. 146
- RUSTIEKE KERS



REF. 110
- GOUDEN EIK

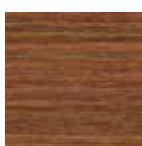

REF. 402
- GESTREEPT
DOUGLAS

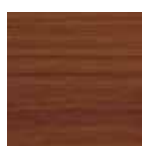

REF. 656
- KERS
AMARETTO



REF. 663
- WALNOOT
SORRENTO
BALSAMICO

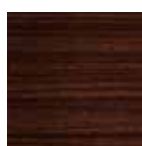

REF. 144
- MACORÉ

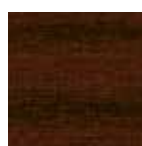

REF. 026
- MAHONIE
(SAPELI)



REF. 154
- NOTENBOOM

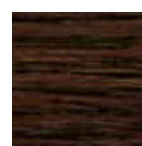

REF. 025
- DONKERE EIK

COLOURED WOOD



REF. 100
- RAL ± 9016
KRISTAL WIT



REF. 019
- RAL ± 9010
ZUIVER WIT

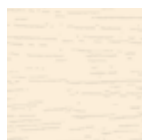

REF. 096
- RAL ± 9001
CRÈMEWIT

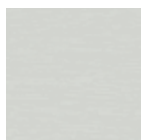

REF. 907
- RAL ± 7035
LICHTGRIJS



REF. 665
- RAL ± 7038
AGAATGRIJS

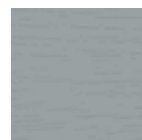

REF. 004
- RAL ± 7001
GRIJS



REF. 114
- RAL ± 7023
BETONGRIJS



REF. 068
- RAL ± 7039
KWARTSGRIJS



REF. 667
- RAL ± 7012
BASALTGRIJS

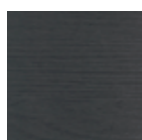

REF. 686
- RAL ± 7016
ANTRACIETGRIJS
STYLO



REF. 072
- RAL ± 7016
ANTRACIETGRIJS



REF. 008
- RAL ± 8022
CHOCOLADEBRUIN



REF. 085
- MONUMENTEN
GROEN



REF. 690
- RAL ± 9011
GRAFIETZWART
STYLO



REF. 012
- ZWARTBRUIN

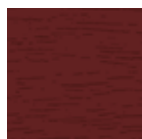

REF. 076
- RAL ± 3005
WIJNROOD

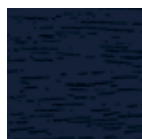

REF. 079
- RAL ± 5011
STAALBLAUW



REF. 006
- RAL ± 6009
DENNENGROEN

SOLIDS

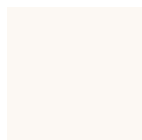

REF. 358
- RAL ± 9010
WIT MAT



REF. 625
- SIGNAALGRIJS
GLAD

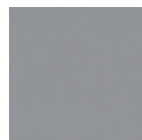

REF. 651
- RAL ± 7001
GRIJS GLAD

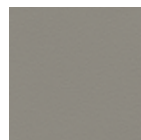

REF. 649
- MOONDANCE
GLAD



REF. 911
- RAL ± 7039
GRIJSALUMINIUM
GLAD



REF. 628
- RAL ± 7012
BASALTGRIJS
GLAD



REF. 122
- RAL ± 7015
LEIGRIJS GLAD

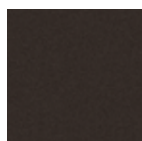

REF. 044
- OMBERGRIJS
MAT

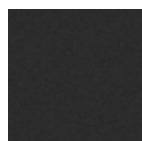

REF. 103
- RAL ± 7016
ANTRACIETGRIJS
MAT

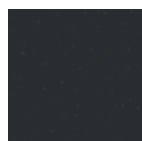

REF. 048
- RAL ± 7016
ANTRACIETGRIJS
GLAD

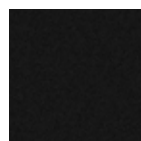

REF. 043
- RAL ± 9011
GRAFIETZWART
MAT



REF. 921
- RAL ± 9017
VERKEERSZWART
GLAD

METALLIC LOOKS

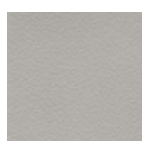

REF. 925
- WIT ALUMINIUM



REF. 139
- ZILVER



REF. 116
- PYRIET



REF. 184
- ALUX GRIJS
ALUMINIUM



REF. 653
- ALUX DB 703



REF. 138
- BRONS



* Met dank aan deze partijen voor de beelden en projecten in deze brochure:

Project: Avignonschool
Opdrachtgever Aloysius Stichting in Eindhoven, Nederland
Architect: RoosRos Architecten, Oud-Beijerland
Aannemer: Dura Vermeer Bouw Zuid BV
Uitvoerder: Ploeg kozijnen

Project: Kantoorgebouw Ploeg kozijnen in Nieuw-Vennep, Nederland
Architect: Ploeg kozijnen
Uitvoerder: Ploeg kozijnen





BUILDING A SUSTAINABLE HOME

Wij zijn Deceuninck, de slimste keuze voor de meest vernieuwende raam- en deuroplossingen. Als een betrouwbare partner voor onze klanten over de hele wereld, bieden we hen ecologisch verantwoorde producten aan die het comfort van huizen en gebouwen verhogen op het gebied van isolatie, veiligheid, akoestiek en luchtkwaliteit. Ons doel is om oplossingen te bieden voor een betere wereld.

deceuninck

Deceuninck nv - Benelux • Bruggesteeweg 360 • BE-8830 Hooglede-Gits
T +32 51 239 272 • benelux@deceuninck.com • www.deceuninck.be

UW DECEUNINCK-PARTNER

De gecertificeerde Deceuninck-partners maken deel uit van een netwerk van verdelers die er een erezaak van maken om verzorgd werk te leveren. Dit netwerk garandeert u een correcte installatie en een hoogstaande klantenservice, zonder twijfel een toegevoegde waarde voor uw Deceuninck-product.

PUT YOUR STAMP HERE